

AUX

AIR CONDITIONER

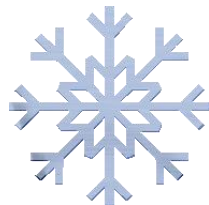

Kezelési útmutató

AUX FREEDOM

Split típusú légkondicionáló berendezéshez



Az útmutató az alábbi típuszámú
berendezésekhez készült:
AUX ASW-H12C5C4/FAR3DI-B8 3,4 kW



TARTALOM

ÜZEMELTETÉSI INFORMÁCIÓK	1
Biztonsági figyelmeztetések	3
Megjegyzések a használathoz	6
A berendezés részei	8
A távirányító	10
Tisztítás és karbantartás Hibakeresés	14

TELEPÍTÉSI INFORMÁCIÓK

Figyelmeztetések az üzembehelyezéshez	18
A beltéri egység felszerelése	21
A kültéri egység felszerelése	26
A felszerelést követő átvizsgálás és próbaüzem	28
Karbantartási figyelmeztetés	31

Figyelem! A kézikönyvben szereplő összes kép csak szemiatikus ábra, a valóságban előfordulhatnak eltérések a készülékhez képest. A kézikönyvben szereplő funkciók, műszaki adatok, a folyamatos fejlesztéseknek köszönhetően változhatnak, továbbá készülék típusonként különbözőek lehetnek.

ÜZEMELTETÉSI INFORMÁCIÓK

Köszönjük, hogy AUX terméket választott!

Kérjük, a kezelési útmutatót figyelmesen olvassa el és őrizze meg, hogy a későbbiekben is felhasználhassa a benne szereplő információkat.

BIZTONSÁGI FIGYELMEZTETÉSEK

A készülék nem megfelelő felszerelése vagy működtetése az emberek, anyagi javak sérülését okozhatja. A nem rendeltetésszerű használatból fakadó károkért felelősséget nem vállalunk! A készülék felszerelését, beüzemelését, javítását kizárólag a vonatkozó rendletekben meghatározott „képesített személy” végezheti!

A veszély súlyosságát a következő jelzések fejezik ki:

FIGYELMEZTETÉS ▲

Ez a jelzés jelképezi a halált vagy súlyos sérülést is okozó esetek lehetőségét.

ÖVINTÉZKEDÉS ▲

Ez a jelzés jelképezi a sérülést vagy károsodást okozó esetek lehetőségét.

FIGYELMEZTETÉS ▲

Ez a készülék csak felügyelet mellett használható. 8 év feletti gyermekek, csökkent mentális- vagy fizikai képességű személyek esetében, csak abban az esetben, ha megértették a lehetséges kockázatokat. Gyermekek a készülékkel nem játszhatnak, tisztítást és karbantartást nem végezhetnek felügyelet nélkül.

FIGYELMEZTETÉS ▲

A légkondicionáló berendezés R32 hűtőközeget tartalmaz.



Megjegyzés: Az R32 hűtőközeggel ellátott berendezés nem megfelelő telepítés, használat és karbantartás esetén, anyagi és személyi sérülést okozhat. A légkondicionáló berendezés telepítéséhez, használatához, javításához és tárolásához a helyiség alapterületének több mint 5 m² kell lennie. A légkondicionáló berendezés töltetsúlya nem lehet több, mint 1,7 kg. Ne sietesse a leolvasztási folyamatot, csak a gyártó által meghatározott módon tisztítsa, illetve jégtelenítse a készüléket. A légkondicionáló berendezést tilos átszűrni vagy meggyújtani. Használat előtt ellenőrizze, hogy a hűtőközeg csövezése nem sérült-e. A légkondicionáló berendezést ne tárolja nyílt láng vagy egyéb hőforrás közelében, mint például gáztűzhely vagy működő hősugárzó. Figyelem, a hűtőközeg szagtalan lehet. Biztosítsa a légkondicionáló berendezés tárolásakor az esetleges mechanikai sérülések elkerülését. Az R32 hűtőközeggel töltött légkondicionáló berendezés karbantartása vagy javítása csak biztonsági ellenőrzés után végezhető az esetleges baleset elkerülése végett. A légkondicionáló berendezés csak szelepfedéllel ellátva telepíthető! A telepítés, használat vagy karbantartás előtt figyelmesen olvassa el a használati útmutatót.



Tisztítás vagy karban-tartás előtt a készülék áramtalanítandó. Ellenkező esetben áramütést vagy sérülést okozhat.

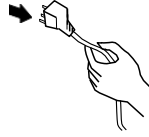

NE!

Amennyiben a berendezés villásdugóval csatlakozik a hálózathoz, a hálózati csatlakozó eltávolítását a hálózati csatlakozó vége, és ne a vezetéknel fogva tegye ellekező esetben áramütést is okozhat.

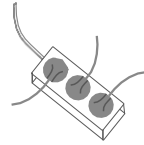

NE!

Amennyiben a berendezés villásdugóval csatlakozik a hálózathoz, a hálózati csatlakozó nem dugható hosszszabítóba vagy elosztóba. Ellenkező esetben áramütést vagy tüzet is okozhat.

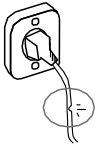

Ha a hálózati zsinór sérült, az csak szakember által cserélhető.



NE!

Ne érintse meg a hálózati csatlakozót nedves kézzel, vagy a készülék működése közben. Ez áramütést vagy tüzet okozhat.

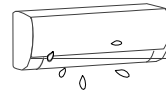

NE!

A beltéri egység és a távirányító víztől és nedveségtől óvando. Ellenkező esetben áramszünetet vagy tüzet is okozhat.



A légkondicionáló készülék földelése kötelező. A nem megfelelő földelés áramütést okozhat. A földelés nem köthető gázvezetékre, villany oszlopra, vagy telefon földvezetékre.



Ha a készülék hosszabb ideig nincs használatban, akkor azt ki kell húzni a hálózati csatlakozóaljzattól, vagy le kell kapcsolni az áramkörrel a biztonság érdekében.



Amennyiben a berendezés villásdugóval csatlakozik a hálózathoz, a konnektorba történő csatlakoztatás előtt győződjön meg a villásdugó pormentesítéséről és a konnektorba történő teljes csatlakoztatásáról.

BIZTONSÁGI FIGYELMEZTETÉSEK

Lehetőleg ne telepítse a légkondicionáló berendezést olyan helyre, ahol gyúlékony gázt vagy folyadékot tárolnak! A távolság minimum 1m legyen a készüléktől.

Ez tüzesetet okozhat.

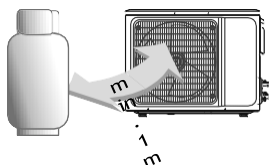

Ne használja a készüléket viharos időben!

Ha villámást tapasztal, az elektronikus alkatrészek védelme érdekében azonnal áramtalanítsa a készüléket!

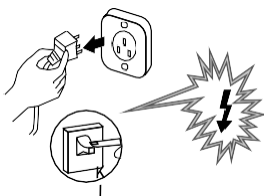

Ne zárja el vagy fedje le a ki- és beáramló levegő útját. Ez a hűtő- és fűtő teljesítmény csökkenését és a rendszer teljes leállását is okozhatja.

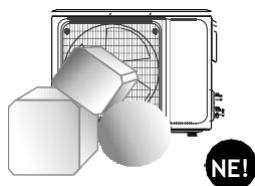

Ne használjon a tisztításhoz maró anyagot, ne öntsön vizet vagy más folyadékot a készülékre. Ez áramütéshez vagy a készülék meghibásodásához vezethet.

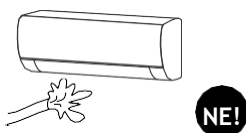

Ne tegye a kezét vagy más eszközt a levegő ki- vagy beáramló útjába.

Ez könnyen személyi sérüléshez vagy a készülék meghibásodásához vezethet.

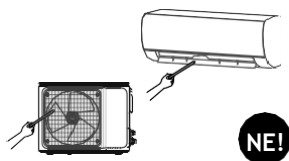

Ne engedje a légkondicionáló berendezést (gáz) fűtő egység felé fúvatni. Ellenkező esetben tökéletlen égést eredményezhet a (gáz) fűtő egységnél, amely mérgezést okozhat.

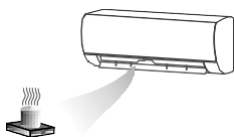

Ne tegyen kísérletet a készülék javítására, minden esetben feltétlenül bizza azt szakemberre.

A hozzá nem értő javítási kísérlet áramütést, tüzet okozhat vagy a garancia elvesztését vonja maga után

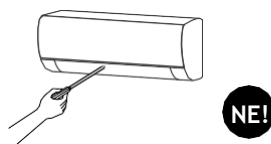

Kérjük ügyeljen a készülék rögzítésére, az csak stabil konzolokon állhat.

Ha a tartókonzol sérült, az a készülék leeséséhez és személyi sérüléshez vezethet.

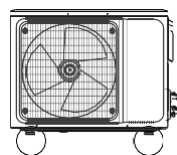

Földzárlat megszakító (kismegszakító) beiktatása szükséges a készülék elé az áramütés elkerülése végett. A készülék elektromos bekötését, az irányadó szabványok szerint, szakemberrel kell elvégeztetni.



BIZTONSÁGI FIGYELMEZTETÉSEK

Ha a vezeték sérült, csak szakképzett személy végezheti a cseréjét!

Ne tegye ki a beltéri egységet közvetlen napfénynek!

Ha a porszűrő koszos, a hűtési, illetve fűtési teljesítmény csökken. Tisztítsa a szűrőket rendszeresen!

Ne álljon a kültéri egység tetejére! Meghibásodást vagy sérülést okozhat.

Ha külső rádiófrekvenciás zavar miatt (pl. mobiltelefon) a készülék kikapcsol, áramtalanítsa a berendezést, majd néhány perc múlva ismét helyezze feszültség alá, és indítsa újra a készüléket.

Ha hosszú ideig folyamatosan használja a készüléket, rendszeresen szellőztessen!

FIGYELMEZTETÉS

A készülékhez csatlakoztatott csatornák nem tartalmazhatnak gyújtó/szikkra forrást. Ne helyezze az alábbi készülékeket a beltéri egység alá:

- Mikrohullámú sütő, tűzhely vagy egyéb hőforrás.
- Számítógép és egyéb elektrosztatikus készülék.
- Olyan fali dugalj amihez rendszeresen csatlakoztatnak más készülékeket.
- A beltéri és kültéri egység közötti csatlakozások nem használhatók fel újra, kivéve, ha a csövet újra peremezik.

A termék üvegházhatású hűtőközeget tartalmaz.

A hűtőközeg szivárgása klímaváltozást is okozhat. Az alacsonyabb GWP értékű hűtőközeg kisebb, a magasabb GWP értékű nagyobb hatású globális felmelegedést okozhat a levegőbe kerülése esetén.

Soha ne próbálja a készülékben lévő hűtőközeget leengedni vagy a rendszert megbontani, minden felmerülő hiba esetében azonnal forduljon szakemberhez.

WEEE figyelmeztetés

Ez a jelzés a termékeken, csomagoláson és/vagy a hozzá tartozó dokumentációban azt jelzi, hogy az elhasznált elektromos, elektronikus termékeket és elemeket nem szabad az általános háztartási hulladékba keverni. Az elhasznált termékek és elemek megfelelő kezelésének, visszanyerésének és újrahasznosításának érdekében azokat az erre kijelölt gyűjtő helyekre vigye, az Ön nemzeti előírásai és az Európai Unió 2002/96/EK és 2006/66/EK direktívái szerint.



BIZTONSÁGI FIGYELMEZTETÉSEK

ÓVINTÉZKEDÉSEK ▲

Lehetőleg ne hagyja nyitva az ajtókat vagy ablakokat a készülék üzemelése közben. Ellenkező esetben a hűtő- vagy fűtő kapacitás csökkenhet.

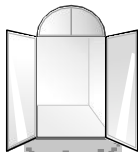

Ne helyezzen a kültéri egységre nehéz tárgyakat. Ez személyi sérüléshez és a készülék meghibásodásához vezethet.

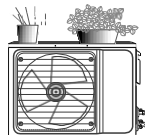

A készüléket csak rendeltetésszerűen használja, más módon (pl.: ruhaszárítás, ételhűtés stb.) ne.

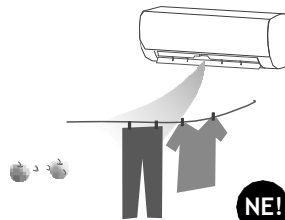

Ne fúvasson hideg levegőt hosszú ideig egy személyre, vagy személyekre. Ez könnyen megbetegedéshez vezethet.

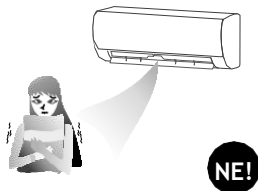

Mindig állítsa be a megfelelő hőmérsékletet. A külső- és belső hőmérséklet közötti túl nagy különbség beállítása nem ajánlott. A megfelelő hőmérséklet beállításával elkerülhető a készülék túlzott energiafogyasztása.

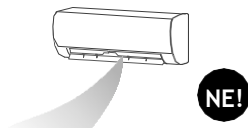

Ha a légkondicionáló berendezés fixen van bekötve az elektromos hálózatba, akkor a már említett földzárlat megszakító (kismegszakító) beiktatása szükséges.



MEGJEGYZÉSEK A HASZNÁLATHOZ

A következő feltételek befolyásolhatják a normál működést

A táblázatban megjelölt hőmérséklet-tartományok közötti használat során előfordulhat, hogy bizonyos körülmények között a készülék rendellenesen működik, esetleg leáll, ez nem feltétlenül utal hibás működésre.

Hűtés	Kültér	49 °C (T1)* felett
	Beltér	16 °C alatt 24 °C felett
Fűtés	Kültér	-15 °C alatt
	Beltér	30 °C felett

- Ha a környezeti hőmérséklet túl magas, a készülékben bekapcsolhat a hővédelem, mely a készülék leállítását okozza.
- Ha a külsőhőmérséklet túl alacsony és/vagy a levegő páratartalma magas, a kültéri egység hőcserélője lefagyhat, lederesedhet, amely leolvasztáskor extrém vízszivárgáshoz vagy más, átmeneti rendellenes működéshez vezethet, ez nem feltétlenül jelenti a készülék hibáját.
- Folyamatos hűtés vagy páramentesítés közben 80% feletti páratartalom (különösen nyitott ablakok) esetén, víz kondenzálódás vagy csöpögés tapasztalható a beltéri egységnél. Ez nem minden esetben utal hibás működésre, ha folyamatosan (alacsony páratartalom esetén is) tapasztalja a jelenséget, keressen fel egy szakembert.

Megjegyzések a fűtés üzemmódhoz

A beltéri egység ventilátora nem indul el azonnal fűtés üzemmód esetén, hogy elkerülje a nemkívánt hűvös levegő befúvását (ez normális működésre utal).

Ha a kinti környezet hideg és nedves, a kültéri egység hőcserélőjén jég képződhet, amely csökkenti a fűtőkapacitást. Ekkor a légkondicionáló, a normál működés részeként, automatikusan elkezd a leolvasztást.

Leolvasztási üzemmód alatt a készülék abbahagyja a fűtést kb. 5-12 percre és a kültéri egység gőzölöghet. Ez normális jelenség, a gyors leolvasztás eredménye.

A fűtés automatikusan folytatódik a leolvasztás befejezésekor.

* A T1 (éghajlati típus) értéke megfelel az ISO 5151-nek.

MEGJEGYZÉSEK A HASZNÁLATHOZ

Figyelem! A készülék kültéri egységéből fűtési üzemmódban folyamatosan, nagy mennyiségű nedvesség (kondenzátum) távozik, melynek megfelelő elvezetéséről gondoskodni kell (lásd. 29. oldal)! Ügyeljen arra, hogy tartósan 0 °C alatti külső hőmérséklet és különösen magas kültéri páratartalom esetén, a leolvadt kondenzátum belefagyhat a készülékház alsó részébe. Ez rendszerint nem okoz különösebb problémát, de tartós extrém hideg esetén, gyakrabban kell ellenőrizni a kültéri egységet és masszív jégképződés esetén, javasolt kikapcsolni a berendezést, amíg a jég le nem olvad.

Megjegyzések a kikapcsoláshoz

A készülék kikapcsolásakor a vezérlőpanel automatikusan eldönti, hogy azonnal megállítja a készüléket, vagy néhány percre tovább működik alacsonyabb frekvencián és légsebességgel.

Rendkívüli működtetés

- Ha a távirányító elveszett vagy törött, használja a vészkapcsolót a készülék ki-, bekapcsolásához.
- A gomb megnyomása a készülék kikapcsolt állapotában esetében a készülék AUTO üzemmódban történő elindulását eredményezi, ismételt megnyomása pedig a készülék kikapcsol.

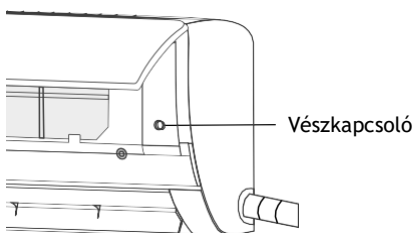

Légáram irányának változtatása

Alapesetben a készülék vízszintes irányú légtelelőit (lamelláit) kézzel kell beállítani, melyekhez a készülék bekapcsolása után lehet hozzáférni. A légtelelőkön lévő kis kar segítségével, óvatosan mozgassa jobbra, ill. balra a lamellákat, a kívánt légirány beállításához.

A függőleges légtelelőt minden esetben beépített motor szabályozza, melyet a távirányító segítségével tud beállítani, a SWING funkció gombbal. Ügyeljen arra, hogy a függőleges (4D airflow esetén a függőleges és vízszintes) légtelelők kézzel történő állítása személyi sérüléshez és a készülék meghibásodásához vezethet.

A sérülés és hibás működés elkerülése végett, kérjük ellenőrizze a készülék használata előtt az alábbiakat:

- Győződjön meg a csatlakozó vezeték és a földelés megfelelő rögzítéséről.
- Győződjön meg a szűrők megfelelő rögzítéséről.
- Győződjön meg arról, hogy a beszívott és a kifúvott levegőt semmi sem akadályozza.
- Tisztítsa meg a szűrőt a használat előtt.
- Ellenőrizze a kültéri egység tartókonzolja állapotát. Ha hibásnak találja, értesítse a telepítést végző szakembert.

A BERENDEZÉS RÉSZEI

Beltéri egység

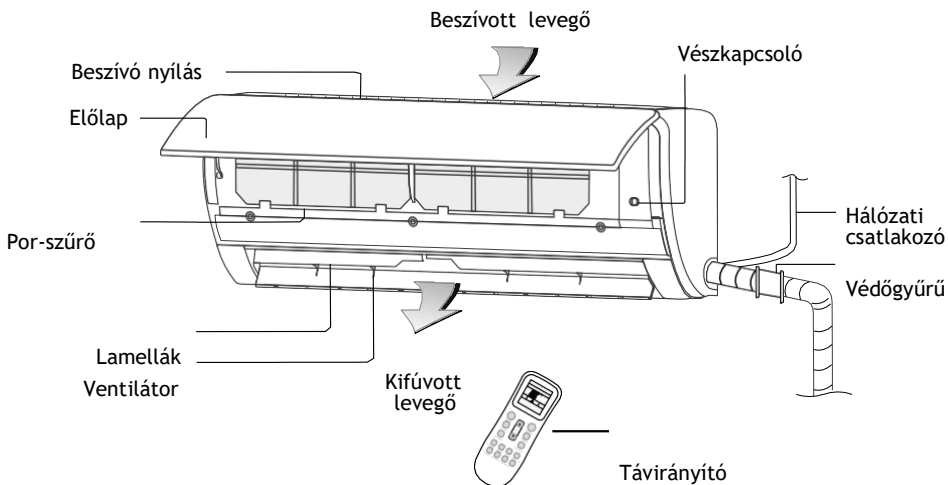

Kültéri egység

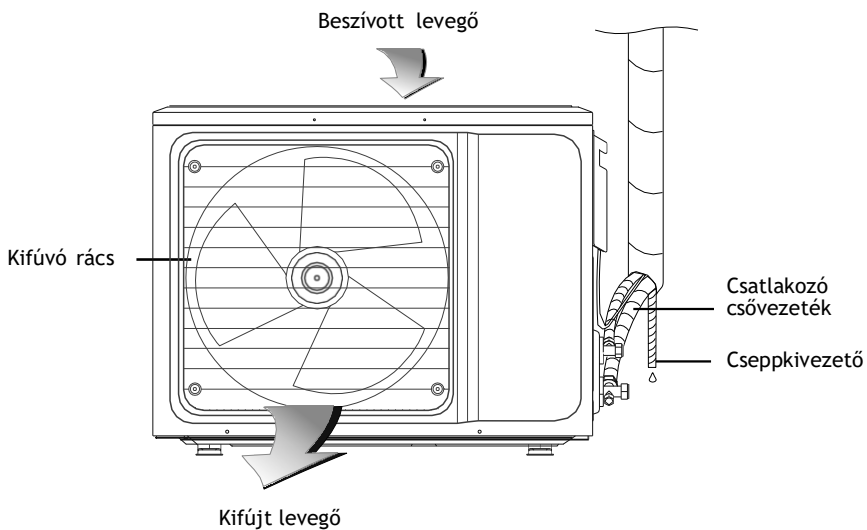

Figyelem! A képek csak szemiatikus ábrák, a valóságtól eltérőek lehetnek.

Távírányító

FIGYELEM!

- Működtetés közben mindig tartsa a távírányítót a légkondicionáló berendezés felé.
- A megfelelő működés érdekében, a távírányítónak a készüléktől 8 méteren belül kell lennie.
- Ne legyen semmilyen tárgy a készülék és a távírányító között, ami akadályozná a működtetést.
- Ne ejtse vagy dobja le a távírányítót.
- Ne tegye ki a távírányítót sugárzó hőnek, erős napsugárzásnak vagy egyéb hőforrás közelébe.
- A távírányítóhoz ne használjon akkumulátorokat. A távírányító 2 db AAA elemmel működik.
- Távolítsa el az elemeket a távírányítóból, ha hosszabb ideig nem használja azt.
- Ha a beltéri egység nem jelzi hanggal az átvitelt, illetve a távírányító kijelzőjén nem látható az átvitel jele, az elemeket ki kell cserélni. Az elem állapota nyomon követhető a távírányító kijelzőjén. 
- A használt elemeket az arra kijelölt helyen adja le.

Az elemek cseréje

1. Távolítsa el a fedelet a nyíllal jelzett irányba.
2. Helyezzen két új elemet a távírányítóba, ügyeljen a helyes polaritásra (+/-).
3. Helyezze vissza a fedelet.



Megjegyzés: A kijelzőn a bekapcsoláskor, vagy az elemek behelyezésekor minden szimbólum látható. A normál működtetés közben azonban csak az aktuális funkció szimbólumai jelennek meg.

A TÁVIRÁNYÍTÓ

jeladó

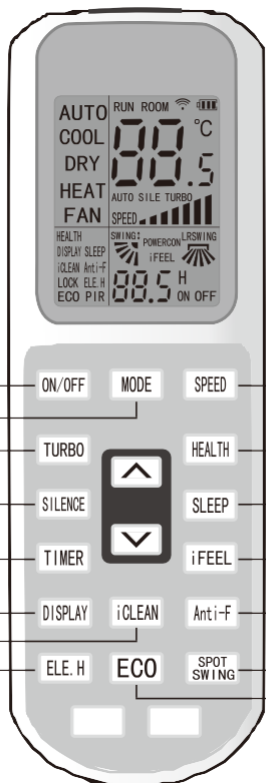

Open it from left to right

1 ON/OFF gomb

A gomb megnyomásakor a készülék elindul (az előző beállítások szerint), illetve megáll, ez törölheti az időzítő vagy az elalvás funkciót. Bekapcsolt állapotban a távirányító kijelzőjén a ON felirat látható.

2 MODE gomb

A gomb megnyomásakor az üzemmód az alábbi ábrán látható módon változik:

(Auto - Hűtés - Szárítás - Fűtés - Ventilátor)

→ Auto → Cool → Dry → Heat → Fan →

3 SPEED gomb

A gomb megnyomásakor a sebesség az alábbi ábrán látható módon változik:

→ Low → Mid → High → Auto →

4 TURBO gomb

Nyomja meg ezt a gombot, ha be- vagy kikapcsolja a TURBO üzemmódot fűtéshez vagy hűtéshez. Ez a funkció nem aktív Dry, Auto vagy Ventilátor módban

5 SILENCE gomb

Érintse meg a gombot az üzemmód be- vagy kikapcsolásához

6 TIMER gomb

Kikapcsolt állapotban ezzel tudja időzítetia bekapcsolást, bekapcsolt állapotban pedig a kikapcsolást.

Nyomja meg a TIMER gombot egyszer, és függően attól, hogy a készülék, ill. a távszabályzó be, vagy ki van kapcsolva, a TIMER ON, vagy a TIMER OFF felirat villogni kezd.

Ekkor a ▲ vagy ▼ gomb segítségével tudja beállítani a kívánt időt. (Folyamatosan tartva az idő gyorsabban változik.) A beállítási tartomány 0.5 és 24 óra között lehetséges.

Ezután nyomja meg még egyszer a TIMER gombot és azzal elmenti a beállítást. A táv- irányító azonnal küldi a jelet a berendezésnek és a villogás megszűnik.

Amennyiben a gomb nem kerül megnyomásra több mint 10 mp-ig, az időzítő nemaktíválódik.

A TÁVIRÁNYÍTÓ

7 HEALTH gomb

A gomb megnyomásával be, vagy kikapcsolható a HEALTH üzemmódbhoz kapcsolt szolgáltatás. A kijelzőn megjelenik, illetve eltűnik a HEALTH szimbólum.

(A szolgáltatás R32-es hűtőközeggel szerelt készülékek esetében nem elérhető.)

8 SLEEP gomb

A SLEEP gomb megnyomásakor megjelenik a SLEEP szimbólum.

Hűtés üzemmódban, a készülék az első 2 órában, óránként 1 °C-kal megemeli a szobahőmérsékletét, fűtés üzemmódban pedig 2 °C-kal csökkenti azt.

A készülék kb. 7-10 órás működés után ki-lépez üzem módból.

Megjegyzés: a MODE vagy az ON/OFF gombmegnyomása törli az éjszakai üzemmódot.

9 FEELING gomb

(iFEEL funkció felszereltségtől függően)

Bekapcsoláskor a ROOM szimbólum, valamint a távirányítón mért hőmérséklet jelenik meg a távirányító kijelzőjén. Ekkor a készülék távirányítón mért hőmérsékletet veszi alapul működés közben. A funkció használata közben, a távirányítónak folyamatosan a készülék felé kell néznie. Ha 10 percig nem érkezik jelet a készülék, a funkció kikapcsol, de a távirányítón a jelzés továbbra is látható marad.

Ez a funkció Ventilátor üzemmódban nem elérhető.

10 DISPLAY gomb

Ennek a gombnak a megnyomásával a kijelző 51 másodpercig villogni kezd, jelezve a beállított frekvenciát és hőmérsékletet

11 CLEAN gomb (iCLEAN / öntisztító funkció)

A távirányító kikapcsolt állapotában nyomja meg az CLEAN gombot, megjelenik a CLEAN szimbólum és a készülék elindítja az öntisztító funkciót.

A készülék a helyiség levegőjében lévő pára (kondenzáció) segítségével „átmossa”, majd leszártja a beltéri egység hőcserélőjét, ezzel lassítva a penész és a kellemetlen szagok kialakulását. A folyamat kb. 35 percig tart.

(A funkció nem helyettesíti teljes mértékben a rendszeres karbantartást, tisztítást.)

12 ELE.H gomb

Fűtés üzemmódban vált kiegészítő elektromos fűtés.

13 ANTI-F" gomb

Ennek a funkciónak a célja, hogy megszártsa a belsejét

párologtatót, és védje a penésztől és a kellemetlen szagoktól. A funkció a távirányítóval vezérelhető szárítás, hűtés és automata üzemmódban. Ez a funkció gyárilag nincs beállítva. 1 Ha szeretné aktiválni a funkciót, tegye azt kikapcsolt egység mellett úgy, hogy a távirányítót az egységre irányítja, és lenyomva tartja az "ANTI-F1 14. CURTAIN SWING" gombot. Nyomja meg ezt a gombot a vízszintes redőnyök mozgásának automatikus beállításához, majd nyomja meg újra a ANTI-F gombot.

14 SPOT SWING gomb

Nyomja meg ezt a gombot a vízszintes redőnyök mozgásának automatikus beállításához, majd nyomja meg újra a gombot a leállításához.

15 ECO gomb

Nyomja meg ezt a gombot hűtés üzemmódban az aktiváláshoz gazdaságos működési mód. A funkció 8 óra elteltével automatikusan kikapcsol

A TÁVIRÁNYÍTÓ HASZNÁLATA



Figyelem! A távirányítót használat közben fordítsa a beltéri egység felé. Minden gombnyomást a beltéri egység csipogó hanggal jelez. Amennyiben nem hallott csipogó hangot, az azt jelenti, hogy nem volt megfelelő az átvitel.

Automatikus működtetés (AUTO)

1. Nyomja meg az **ON/OFF** gombot, a készülék a legutolsó beállítások szerint bekapcsol.
2. Nyomja meg a **MODE** gombot, válassza ki az automata (AUTO) üzemmódot, ekkor a klímaberendezés egy általános komfort hőmérsékleti beállítás szerint működik. Ilyenkor a készülék automatikusan kapcsol hűtés és fűtés üzemmód között. A hőmérséklet nem változtatható.
3. Nyomja meg a **SPEED** gombot, válassza ki a ventilátor sebesség fokozatát. Válasszon az alacsony/közepes/magas/auto sebesség közül (LOW, MID, HIGH, AUTO).
4. Az **ON/OFF** gomb újbóli megnyomásával a készülék kikapcsol.

Megjegyzés: Ebben az üzemmódban a hőmérséklet beállításának nincs hatása.

Hűtő/Fűtő üzemmód (COOL, HEAT)

1. Nyomja meg az **ON/OFF** gombot, a készülék a legutolsó beállítások szerint bekapcsol.
2. Nyomja meg a **MODE** gombot és válassza ki a hűtés (COOL), vagy fűtés (HEAT) üzemmódot.
3. Nyomja meg a  vagy  gombot, állítsa be a kívánt hőmérsékletet, a hőmérséklet 1°C lépésekben állítható 16-32°C között.
4. Nyomja meg a **SPEED** gombot, válassza ki a ventilátor sebesség fokozatát. Válasszon az alacsony/közepes/magas/auto sebesség közül (LOW, MID, HIGH, AUTO).
5. Az **ON/OFF** gomb újbóli megnyomásával a készülék kikapcsol.

Ventilátor üzemmód (FAN)

1. Nyomja meg az **ON/OFF** gombot, a készülék a legutolsó beállítások szerint bekapcsol.
2. Nyomja meg a **MODE** gombot, válassza ki a ventilátor (FAN) üzemmódot. A készülék ilyenkor ventilátorként funkcionál, kizárólag a helyiség levegőjét keringteti, a kültéri egység nem üzemel.
3. Nyomja meg a **SPEED** gombot, válassza ki a ventilátor sebesség fokozatát. Válasszon az alacsony/közepes/magas/auto sebesség közül (LOW, MID, HIGH).
4. Az **ON/OFF** gomb megnyomásával a készülék kikapcsol.

Megjegyzés: Ebben az üzemmódban a hőmérséklet beállításának nincs hatása.

Páramentesítő üzemmód (DRY)

1. Nyomja meg az **ON/OFF** gombot, a készülék a legutolsó beállítások szerint bekapcsol.
2. Nyomja meg a **MODE** gombot, válassza ki a szárítás / páramentesítés (DRY) üzemmódot. Ebben az üzemmódban, a készülék elsősorban a helyiség páratlanítását végzi.

A TÁVIRÁNYÍTÓ HASZNÁLATA

3. Nyomja meg a ▲ vagy ▼ gombot, állítsa be a kívánt hőmérsékletet, a hőmérséklet 1°C lépésekben állítható 16-32°C között.
4. Nyomja meg a **SPEED** gombot, válassza ki a ventilátor sebesség fokozatát. Válasszon az alacsony/közepes/magas/auto sebesség közül (LOW, MID, HIGH, AUTO).
5. Az **ON/OFF** gomb újbóli megnyomásával a készülék kikapcsol.

Megjegyzés: Ez a kezelési leírás a távirányító összes funkcióját bemutatja, amennyiben egy gomb lenyomásakor a készülék nem reagál, az a funkció a klímaberendezésen nem elérhető.

Porszűrő szennyezettségére figyelmeztető funkció (Filter Dirty Alarm)

A készülék 360 üzemóra után figyelmeztet a porszűrő tisztítására. A funkció beállításához nyomja meg a HEALTH gombot gyorsan egymás után ötször (3 másodpercen belül). A készülék 6 csipogó hangot hallat, amely azt jelzi, hogy a funkciót aktiválta. A funkció kikapcsolásához nyomja meg a HEALTH gombot gyorsan egymás után ötször (3 másodpercen belül). A készülék 3 csipogó hangot hallat, amely azt jelzi, hogy a funkciót kikapcsolta.

A porszűrő tisztítását a „Tisztítás és karbantartás” fejezetben leírtak szerint végezze el. (A szolgáltatás a készülék felszereltségének függvényében változhat.)

Megjegyzés: Bizonyos esetekben a használati környezet szennyezettségétől függően gyakrabban is szükségesé válhat a porszűrők tisztítása.

TISZTÍTÁS ÉS KARBANTARTÁS

FIGYELMEZTETÉS ▲

- A légkondicionáló berendezést, tisztítás előtt legalább 5 perccel ki kell kapcsolni és áramtalanítani, hogy elkerüljük az áramütés veszélyét.
- A berendezésbe víz vagy más folyadék nem kerülhet.
- A burkolat tisztítását száraz, vagy enyhén nedves ruhával és/vagy vegyileg közömbös tisztítószerrel végezze. Maró- vagy gázolajszármazék tartalmú tisztító szer a készülék megrongálódását okozhatja.
- A készülék semmilyen körülmények között nem tisztítható öblítéssel vagy az egység folyadékba merítésével.
- Fordítson különös figyelmet a szűrők rendszeres tisztítására.
- Poros környezetben működő berendezés esetében különösen fontos a szűrők gyakori tisztítása.
- A szűrő eltávolítása közben ne nyúljon az elpárologtató lamelláihoz, mert azok sérülést okozhatnak.
- A tisztítás során ügyeljen arra, hogy a készülék hűtőcsövei, csatlakozásai nehegy megsérüljenek.

Az előlap tisztítása

Ha az előlap szennyezett, a tisztítását félbehajtott kendővel, maximum 40°C hőmérsékletű langyos vízzel végezze, az előlap eltávolítása nélkül.

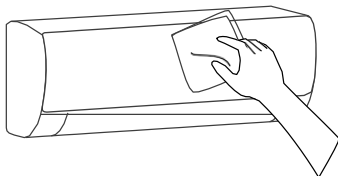

A porszűrők tisztítása A

porszűrők eltávolítása

1. Két kézzel nyissa fel az előlapot a rajzon látható nyíl irányában.
2. Pattintsa ki a szűrőket a horonyból és távolítsa el a készülékből.

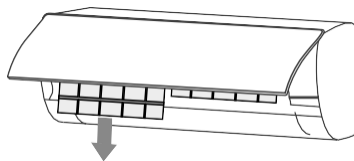
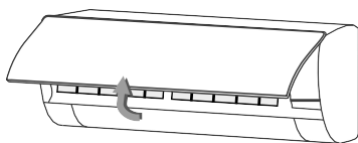

TISZTÍTÁS ÉS KARBANTARTÁS

A porszűrők tisztítása

Használjon porszívót a filter tisztításához, vagy öblítse ki vízben.

Ha a szűrő erősen szennyezett (pl. ragacsos szennyeződés), akkor a tisztítását maximum 45 °C hőmérsékletű langyos vízzel és vegyileg közömbös tisztítószerrel végezze. A tisztítás után a szűrő a levegőre téve árnyékos helyen szárítandó.

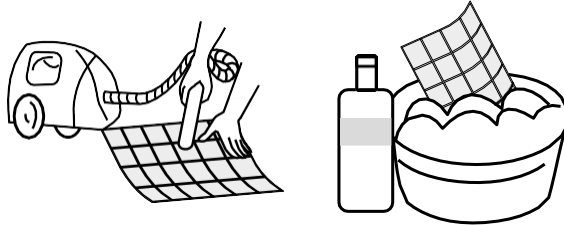

A szűrők visszahelyezése, eldobható szűrők cseréje

A tiszta megszáritott szűrőket helyezze vissza majd csukja le az előlapot.

Amennyiben rendelkezik a készülékkel együtt szállított eldobható szűrők valamelyikével (aktívszén, ezüstion stb.) azt használattól függően évente cserélje újra (a szűrők beszerzéséhez keresse fel klímaszereelőjét).

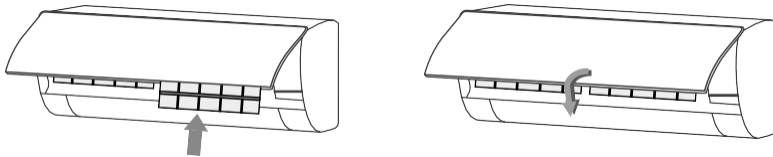

Használat előtti teendők

- Ellenőrizze, hogy ne legyen semmi a beltéri, vagy a kültéri egység előtt, ami akadályozza a levegő szabad áramlását.
- Ellenőrizze, hogy ne legyen eldugulva a kondenzvízcső, az esetlegesen belekerült tárgyak eltávolítandók.
- Ellenőrizze a készülék földelését.
- Ellenőrizze a távirányítóban lévő elemek állapotát, és a készülék helyes hálózati feszültség csatlakozását.
- Ellenőrizze a kültéri egység tartókonzoljaikat, azok bármilyen sérülése esetén forduljon szakemberhez.

Használat utáni teendők

- Ha hosszabb ideig nem használja a készüléket, húzza ki a konnektorból (vagy kapcsolja le a kismegszakítót) és vegye ki az elemeket a távirányítóból.
- Tisztítsa ki a szűrőket és tisztítsa le a készüléket.
- Távolítsa el az esetleges port és törmelékét a kültéri egységről.
- Ellenőrizze a kültéri egység tartókonzoljaikat, azok bármilyen sérülése esetén forduljon szakemberhez.
- A készülék megfelelő működése érdekében, évente két alkalommal, tisztíttassa ki szakemberrel a kültéri és beltéri egységet.

HIBAKERESÉS

FIGYELMEZTETÉS ▲

- Meghibásodás esetén ne próbálja megjavítani a berendezést, minden esetben keressen fel egy képezített szakembert.
- Ha a hiba nem hárítható el az alábbi megoldások egyikével sem, akkor szintén keressen fel egy képezített szakembert.

HIBAJELENSÉG	HIBAE LHÁRÍTÁS
A légkondicionáló egyáltalán nem működik.	Ellenőrizze, hogy csatlakoztatva van-e a készülék, esetleg nincs-e a kismegszakító lekapcsolva Ellenőrizze, hogy nem sérült-e a vezeték? Ellenőrizze, hogy nem túl magas, vagy túl alacsony a feszültség (A mérését bíz za szakemberrel!) Ellenőrizze, hogy nem oldott-e le az áramköri védelem (FI relé)
A készülék nem reagál a távirányítóra.	Ellenőrizze, hogy a távirányító és a készülék közötti távolság megfelelő-e Ellenőrizze, hogy nincs-e valami olyan tárgy a távirányító és a készülék között, amely akadályozná a jel továbbítását Ellenőrizze, hogy nem merült-e le az elem a távirányítóban
A hűtés- vagy fűtés hatásfoka nem megfelelő.	Ellenőrizze, hogy a hőmérséklet a kívánt értékre van-e beállítva Ellenőrizze, hogy nem szennyezettek-e a szűrők Ellenőrizze, hogy nincs-e a ki- vagy beáramló levegő útja elzárva Ellenőrizze, hogy nem lett-e a beltéri egység ventilátora túl alacsony sebességfokozatra kapcsolva? Ellenőrizze, hogy nincs-e valamilyen fűtőegység a szobában?
A beltéri egység nem indul el azonnal a készülék újraindítása után.	Ha a légkondicionáló berendezés a kikapcsolását követően azonnal visszakapcsolásra kerül, egy védelmi késleltető kapcsoló a készülék elindulását késlelteti 3-5 perccel. Ez a jelenség normál működésre utal.
A készülék elindulása után különös szag érződik.	Ellenőrizze a szűrők tisztaságát, kapcsolja be a készülék tisztító funkcióját.
A készülék működése közben vízfolyás, víz csorgás hangja hallatszik.	Néha folyó- vagy csorgó víz sziszegő hangja hallatszik, amely a hűtőközeg áramlásának hangja a készülékben. Ez nem hibajelenség, a normál üzemi működés velejárója.
Recsegő-ropogó hang hallható a készülék indulásakor vagy leállításakor.	A hőmérséklet hirtelen változása okozza a készülék műanyag alkatrészeinek pattanó hangját. Ez nem hibajelenség, a normál üzemi működés velejárója.

HIBAKERESÉS

Az elindulást követően a légkondicionáló egy idő után megáll.

A készülék elérte a beállított hőfokot. Elindult a leolvasztási folyamat. A leolvasztás után a készülék automatikusan újraindul. Be van állítva az időzítő funkció. Ebben az esetben kapcsolja be újra a készüléket.

A készülék hűtés funkciója alatt a beltéri egység lamelláin párakicsapódás látszik.

Ezt a jelenséget a belső levegő hirtelen lehűtése okozza. A készülék további működése során a pára megszűnik, ez szintén természetes jelenség, nem hibajelenség.

Ha az alábbi hibajelenségek bármelyike előfordul, azonnal kapcsolja ki és húzza ki a készüléket, valamint forduljon szakemberhez:

- A csatlakozó vezeték melegszik, vagy megsérült.
- Működés közben rendellenes zaj hallatszik a készülékből.
- A kismegszakító gyakran leold.
- Füstszag érezhető a készülékből.
- A beltéri egységből víz csöpög/folyik.

Ha az alábbi hibakódok valamelyike megjelenik a készülék LCD kijelzőjén, azonnal kapcsolja ki és húzza ki a készüléket, valamint forduljon szakemberhez:

E1, E2, E3, E4, E5 / F0, F1, F2, F3, F4, F5, F6, F7, F8, F9 / FA

TELEPÍTÉSI INFORMÁCIÓK

FIGYELMEZTETÉSEK AZ ÜZEMBEHELYEZÉSHEZ

Fontos figyelmeztetések

- A készülék bekötését, felszerelését, áthelyezését, javítását, valamint műszaki karbantartását, kizárólag szakember (képesített személy) végezheti el!
- A nem szakember (képesített személy) által bekötött, felszerelt, vagy karbantartott és javított készülék személyi sérülést okozhat, továbbá a készülék meghibásodásához vezethet és egyértelmű garanciavesztést okoz.
- Kérjük vegye figyelembe a 14/2015. (II. 10.) 22. §, a fluortartalmú üvegházhatású gázokkal és az ózonréteget lebontó anyagokkal kapcsolatos tevékenységek végzésének feltételeiről szóló kormányrendelet előírásait!*

Kicsomagolás

Jól szellőző és gyújtóforrás nélküli helyiségben nyissa ki a dobozt, és ellenőrizze a légkondicionáló berendezést.

Megjegyzés: A készülék telepítésekor antisztatikus eszközöket kell viselni.

A kültéri egység kibontása előtt szakemberrel ellenőrizni kell, hogy van-e hűtőközeg szivárgás.

Szivárgás esetén a telepítést meg kell szakítani.

Készítsen elő tűzoltó készüléket és ellenőrizze az antisztatikus óvintézkedéseket. Ellenőrizze, hogy a hűtőközeg csövein nem található-e sérülés.

Biztonsági előírások a telepítéshez, karbantartáshoz

Telepítés, ill. karbantartás megkezdése előtt tűzvédelmi eszközt kell előkészíteni.

Tartsa fenn a helyszínen folyamatos szellőztetést (nyissa ki az ajtót és az ablakot).

Tilos a gyújtó forrás, a dohányzás és a telefonálás használata ahol az R32 hűtőközeg található. A klímaberendezés telepítéséhez antisztatikus óvintézkedések szükségesek, például viseljen tiszta pamut ruhát és kesztyűt.

A telepítés és karbantartás során, folyamatosan használjon szivárgásérzékelőt.

Ha R32 hűtőközeg szivárog a telepítés, vagy karbantartás során, akkor addig ellenőrizze a koncentrációt a beltéri környezetben, amíg az a biztonságos szintet el nem éri. Bármilyen hiba esetén, először el kell távolítani a hűtőközeget szakszerű vákuumolással a berendezésből, majd ha a hiba a helyszínen nem javítható, a készüléket vissza kell küldeni javításra.

* Minden F-ÜHG-val előtöltött vagy azzal üzemelő termék vásárlásakor, telepítésekor és üzembehelyezésekor olyan eredeti, cégjegyzésszerűen kiállított tanúsítványt kell kiállítani, amely hitelesen igazolja, hogy a tanúsítványt kiállító képesített vállalkozás vállal felelősséget a berendezések telepítésére. A tanúsítványt a végfelhasználó is köteles aláírásával ellátni. A tanúsítványt F-GÁZ ügyfélazonosítójának feltüntetésével a telepítést végző vállalkozás készíti el, amely annak kiállításával egyidejűleg az adatbázisban legalább a következő adatokat köteles regisztrálni az alkalmazásra nézve:

a) a telepítés helyszíne (helynév és irányítószám, a főváros esetében a kerület megjelölésével),

b) a tanúsítványt kiállító képesített vállalkozás megnevezése és székhelye.

c) az értékesített termék vagy berendezés megnevezését, típusszámát, azonosítóját, a berendezésben megtalálható F-ÜHG típusát, tömegét kg-ban és széndioxid egyenértékben kifejezve, valamint fajtáját, ipari megnevezését, annak hiányában kémiai nevét.

A telepítést követően a tanúsítványt kiállító képesített vállalkozás köteles az F-GÁZ ügyfélazonosító alatt található adatlapon tanúsítani, hogy a telepítés az adatlapon rögzített termékre nézve a telepítés helyén megtörtént.

FIGYELMEZTETÉSEK AZ ÜZEMBEHELYEZÉSHEZ : SZAKEMBEREK RÉSZÉRE!

Tartsa távol az elektromos készülékeket, a hálózati kapcsolót, a dugaljat, a magas hőforrású és a nagy statikusságú berendezéseket a beltéri egység alsó részétől.

A légkondicionálót könnyen hozzáférhető helyen kell elhelyezni a megfelelő telepítéshez és karbantartáshoz. Ügyeljen arra, hogy semmi ne zárja el a ki és a beáramló levegő útját. A készüléket tartsa távol a hőforrásoktól, illetve ne tartsa gyúlékony vagy robbanásveszélyes körülmények között. Ha a hálózati csatlakozó rövid, akkor a teljes vezetékét le kell cserélni. A vezeték tilos toldani! Használjon új csöveket a bekötéshez, vagy vágja le és peremezze újra a meglévő használt csövezést.

Ellenőrizze a helyiség alapterületét. A berendezés nem helyezhető a specifikációban megadottnál kisebb helyre (5m²). Az R32 közeget használó készülék kültéri egysége nem helyezhető teljesen zárt térbe. Biztosítsa a helyiség megfelelő szellőzését.

A készülék elhelyezésével szemben támasztott követelmények

- Kerülje az olyan helyeket, ahol lobbanékony vagy robbanó gáz szivároghat vagy erősen agresszív gázok lehetnek.
- Kerülje az erős mesterséges mágneses- vagy elektromos tereket.
- Kerülje az erős hang- vagy rezgés szennyezett területeket.
- Kerülje az extrém természeti körülményeket (pl.: korom, homok szóródás, direkt napfény, ma-gas hőmérsékletet sugárzó hőforrások).
- Ügyeljen rá, hogy gyermekek ne férhessenek a készülékhez.
- A kültéri egység elhelyezésénél ügyeljen a megfelelő helyre a légáramláshoz.
- A kültéri egység elhelyezésekor figyelni kell arra, hogy nem zárható el vele vészkijárat, vagy egyéb menekülési útvonat.
- A kültéri egység elhelyezésekor figyelembe kell venni a helyi előírásokat, a szomszéd lakások nyílászáróit és a környezetben elhelyezkedő növényeket: ezektől a lehető legnagyobb távol-ságra kell azt felszerelni.

A magasban történő munkavégzés követelményei

A 2 méteren vagy magasabban végzendő munkák elvégzésekor biztonsági heveder viselése és a kültéri egység mindenkor megfelelő rögzítése elengedhetetlen a személyi sérülések elkerülése érdekében.

A tartókonzol követelményei

Ellenőrizze, hogy a kültéri egység tartókonzolja megfelel-e a szabvány előírásainak. Ellenőrizze, hogy a tartókonzolon lévő csavarhelyek és hegesztési pontok védve vannak-e a rozsdától (festés, bevonás).

A tartókonzol csak megfelelő (szétnyíló, falba befeszülő) tipli + csavar kombinációval rögzíthető. Lehetőség szerint használjon PL11C vagy PL11D klímatar-tó konzonlokat.

FIGYELMEZTETÉSEK AZ ÜZEMBEHELYEZÉSHEZ : SZAKEMBEREK RÉSZÉRE!

Elektromos biztonsági előírások

A hálózati feszültség feleljen meg a készüléken előírt értéknek, a bekötővezeték átmérője feleljen meg a vonatkozó szabványoknak.

A minimum távolság a készülék és a gyúlékony anyagok között 1,5 m legyen.

Földelési előírások

A készülék földelését az érvényben lévő jogszabályok szerint kell elvégezni.

A földelés nem köthető gázvezetékre, villanyoszlopra, vagy telefon földvezetékre.

A földelő vezeték nem használható más célra, nem rögzíthető hagyományos menetű csavarral.

Egyebek

A légkondicionáló berendezés elektromos bekötése, a vezetékek elhelyezése és bekötése, a gépen látható bekötési rajz alapján történjen.

A beltéri egység tartozéklistája

No	Megnevezés	Mennyiség
1	Beltéri egység	1 db
2	Távírányító	1 db
3	Elemek	2 db
4	Használati útmutató	1 db
5	Kondenzvíz cső	1 db
6	Aktívszenes szűrő ¹	1 db
7	Lysozyme szűrő ²	1 db
8	Rögzítő anya	2 db

A kültéri egység tartozéklistája

No	Megnevezés	Mennyiség
1	Kültéri egység	1 db
2	Műanyag szalag	1 tekercs
3	Védő gyűrű	1 db
4	Tömítő paszta	1 készlet
5	Kondenzvíz elvezető könyök	1 db

¹ Az aktívszenes szűrő segít megszűrni a levegőt a kellemetlen szagoktól. (A hatékony szűréshez a szűrőbetétet, használattól függően évente javasolt cserélni.)

² A lysozyme szűrő segít megszűrni a levegőt a baktériumoktól. (A hatékony szűréshez a szűrőbetétet, használattól függően évente javasolt cserélni.)

Figyelem! A tartozékok anyaga az aktuális csomagolás függvénye, előfordulhat a listától való eltérés. A szűrők beszerzéséhez keresse fel klímaszerezőjét.

A BELTÉRI EGYSÉG FELSZERELÉSE

Figyelem! A készülék felszerelését, beüzemelését, kizárólag a vonatkozó rendeletekben meghatározott képesített személy végezheti!

A beltéri egység minimális távolsága

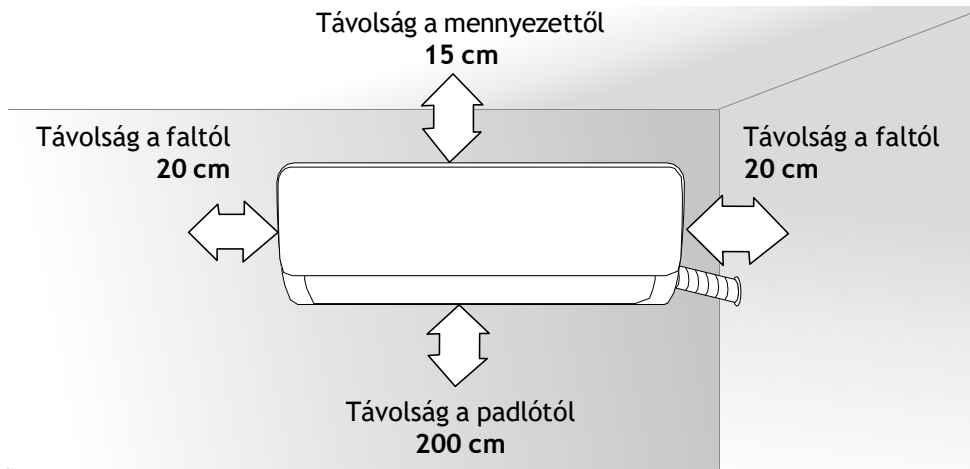

Szerelő lemez (készüléktípusonként változó méretű és kialakítású lehet)

1. A beltéri egység szerelő lemezét egyenes és tömör falfelületre kell rögzíteni a vibrációt elkerülendő.
2. A szerelő lemez felrögzítése csillagszavarokkal történjen, figyeljen a hátlap függőleges és vízszintes helyzetére a rögzítéskor.
3. A rögzítő füleket húzza meg kézzel, ellenőrizve a stabil felrögzítésüket.

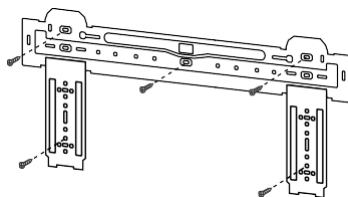

Fali átvezetés a csövek részére

1. A csövek részére a falon készíthető lyukak dőlésszöge 5-10° legyen, kifelé.
2. A falban elhelyezett csövek és vezetékek védelme érdekében a nyílások a rajzon látható módon védőgyűrűvel és tömítő anyaggal (pl.gitt) kezelendők.

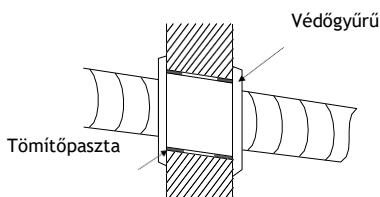

Figyelem! A lyukak fúrásakor (általában 60-80 mm átmérőjű) ügyeljen az esetleges falban található vezetésekre és zárványokra.

A BELTÉRI EGYSÉG FELSZERELÉSE : SZAKEMBEREK RÉSZÉRE!

A csövek kivezetési helye

1. A készülék pozíciójától függően a csövek kivezethetők a bal- vagy a jobb oldalon (1. kép), illetve vízszintesen a készülék hátoldalán (2. kép) a beltéri egység csőhosszától függően. Oldalsó kivezetés esetén az ellenkező oldalon lévő műanyagdarab levágandó.
2. Az elektromos vezeték kivezethető a csövektől külön, az ellenkező oldalon is az 1. képen lát-ható módon.

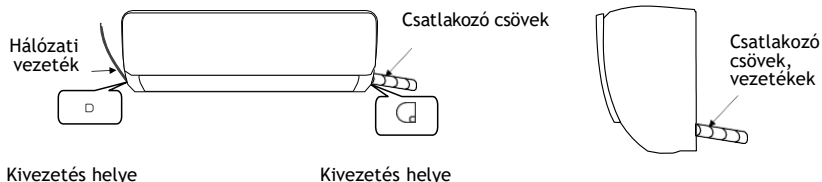

A csövek csatlakoztatása

Figyelem! A megfelelő működés érdekében a kültéri és a beltéri egység közti csőhossz min. 2-3 m legyen.

1. Húzza ki a csövet és távolítsa el róla a védőkupakot.
Megjegyzés: A védőkupak eltávolításakor nagynyomású nitrogén távozik a rendszerből, mely sziszegő hanggal jár. Ez annak a jele, hogy a beltéri egység gáz-tömör.
2. Csatlakoztassa a becsatlakozó csövet a beltéri egység csövéhez: tekerje fel a rögzítő anyát kézzel, majd nyomatékulccsal a táblázatban megadott értékre húzza azt meg.
Megjegyzés: Figyelmesen ellenőrizze a csatlakozásokat, nem található-e rajtuk sérülés. A csatlakozások nem használhatóak újra. A csatlakozások megbontása után a csöveket újra kell peremezni.

Nyomatéktáblázat

Csőméret (mm)	Nyomaték (Nm)
Ø6 / 6,35	15-25
Ø9 / 9,52	35-40
Ø12 / 12,7	45-60
Ø15,88	73-78
Ø19,05	75-80

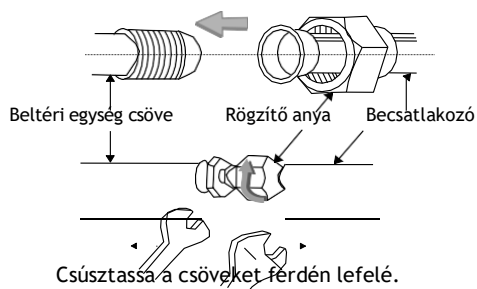

A csövek szigetelése

A rézcsöveken lévő szigeteléseket húzza egy-egy más felé, majd a rézcsöveket, kábeleket és a kondenzvízcsövet összefogva tekerje be a készülékhez mellékelt szalaggal.

A BELTÉRI EGYSÉG FELSZERELÉSE : SZAKEMBEREK RÉSZÉRE!

Villáskulcs
Nyomatékkulcs
5

Csatlakozó
csövek,
vezetékek

Műanyag szalag

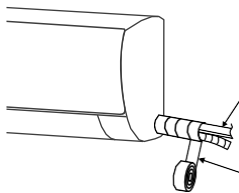

A csövek elhelyezése

Megjegyzés: Ahhoz hogy a beltéri egység szorosan illeszkedjen a falhoz, a csöveket és a vezetékeket az ábránkon látható módon kell elhelyezni. A kifolyó csőnek alul kell lennie, a legmagasabb pontja nem haladhatja meg a vízgyűjtő helyét.

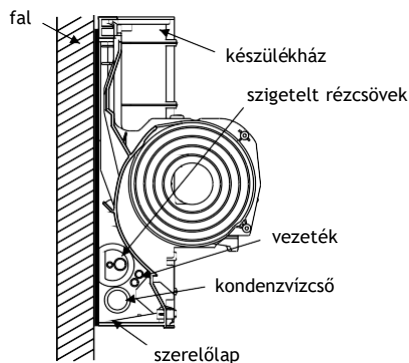
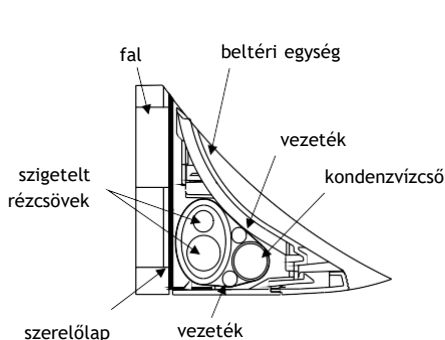

A beltéri egység felrögzítése

1. Akassza a beltéri egységet a szerelőlemez rögzítő fűleire, majd mozgassa a beltéri egységet balról jobbra, hogy a függesztő kampók tökéletesen helyezkedjenek a rögzítő fűlekre.
2. Nyomja a beltéri egység bal alsó és jobb felső oldalát a szerelő lemez felé addig, ameddig a kampók be nem akadnak és egy „klikk” hang hallatszik.

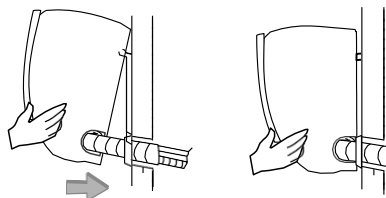

A kondenzvíz elvezetésének ellenőrzése

Vegye le a készülék burkolatát. A függőleges lamellákat állítsa vízszintes állásba. Ahogy a képen látható, távolítsa el a csavarokat, majd húzza a burkolatot maga felé.

Öntsön egy pohár vizet a tálcába, és nézze meg, hogy a víz kifolyik-e a kifolyónyíláson. A burkolat visszahelyezése fordított sorrendben történjen. Ellenőrizze, hogy a burkolat megfelelően illeszkedik a készülék tetején lévő hornyokba.

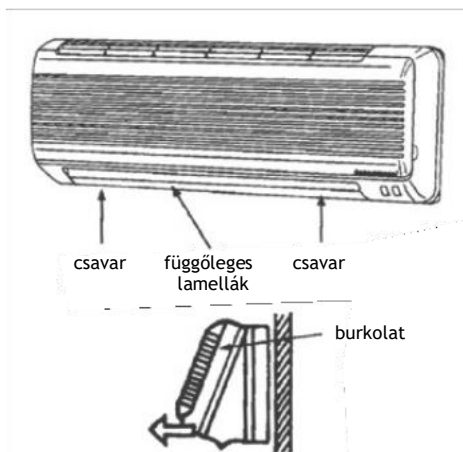
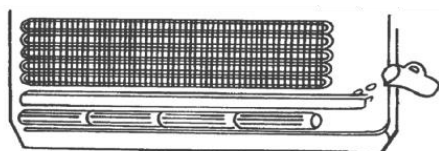

Elektromos bekötés (belső egység)

A készüléket biztonsági okokból (R32 hűtőközeg) külső hálózati betáplálással kösse be. Használjon **5 eres vezeték**et a kültéri és a beltéri egység között!

Figyelem! Ez a leírás általánosságban tartalmazza a különböző légkondicionáló berendezések bekötését. A bekötési rajzok csak szimbolikusak, ha eltérést tapasztal, akkor minden esetben a készüléken lévő rajzot vegye figyelembe.

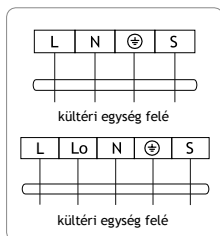

Megjegyzés: A beltéri egységeket a megfelelő csatlakozókhoz és betűjelzésekhez kell bekötni, mert a bekötés felcserélése a készülék meghibásodását és a garancia elvesztését okozhatja.

Figyeljen a földelés megfelelő bekötésére, mert hibás bekötés az elektromos egységek meghibásodását, valamint áramütést és tüzet okozhat. Ne cserélje fel az elektromos polaritást. Ellenőrizze a vezetékek bekötését, húzza meg finoman a vezetékeket, hogy megfelelően tartanak-e.

A KÜLTÉRI EGYSÉG FELSZERELÉSE

Figyelem! A készülék a kytói egyezménynek megfelelő üvegházhatású gázt tartalmaz!
A készülék felszerelését, beüzemelését kizárólag a vonatkozó rendeletekben meghatározott képesített személy végezheti!

A kültéri egység minimális távolsága

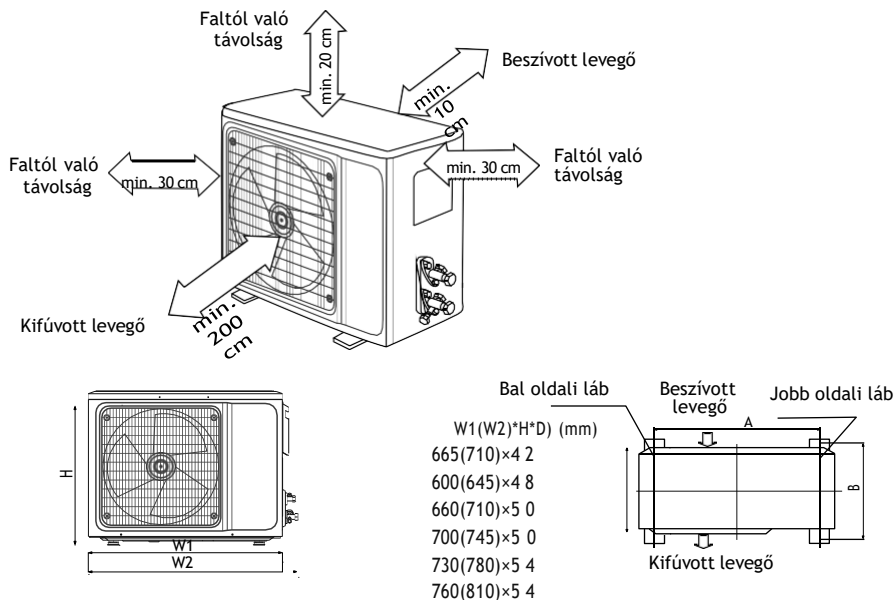

A kültéri egység felfogatásának méretezése

Modell	Méret W1 (W2) × H × D	A	B
AAS-101 EI / AAS-121 EI	720 (780) × 540 × 260 mm	540 mm	280 mm
AAS-181 EI	800 (860) × 545 × 315 mm	545 mm	315 mm
AAS-281 EI	900 (950) × 700 × 350 mm	630 mm	350 mm
ASW-H12C5C4/FAR3DI-B8	525 (710) × 530 × 310 mm	480 mm	280 mm

A kültéri egységet szilárdan kell rögzíteni, nehogy az erős szélben leessen.

Ha konzollal függeszti fel a készüléket, akkor rögzítési felület legyen beton vagy ennek megfelelő erősségű anyag. Lehetőség szerint használjon PL11C klíma tartó konzonlokat.

Ha magas helyre rögzíti a készüléket és erős szél érheti, rögzítse a falhoz, valamint biztosítsa a ventilátor normál működését egy védőlemezzel. A rögzítésnek erősnek és megbízhatónak kell lennie, valamint a folyamatos vibrációnak is ellen kell állnia.

Télen, erős hófúvásnak kitett környezetben, javasolt ideiglenes védőlemez(ek) felszerelése a kültéri egység oldalainak közelében, hogy megakadályozzák a készülékház havasodását, lejege-sedését. Ilyenkor ügyeljen a megfelelő távolság megtartására.

Elektromos bekötés (kültéri egység)

A készüléket biztonsági okokból (R32 hűtőközeg) külső hálózati betáplálással kösse be. Használjon 5 eres vezetékét a kültéri és a beltéri egység között!

Figyelem! Ez a leírás általánosságban tartalmazza a különböző légkondicionáló berendezések bekötését. A bekötési rajzok csak szimbolikusak, ha eltérést tapasztal, akkor minden esetben a készüléken lévő rajzot vegye figyelembe

1. A csavarok eltávolítása után távolítsa el a képen is látható fedelet.
2. Csatlakoztassa a vezetékeket a bekötési rajznak megfelelően.
3. Végezze el a készülék földelését.
4. Rögzítse a vezetékeket.
5. Helyezze vissza a fedelet és rögzítse a csavarokat.

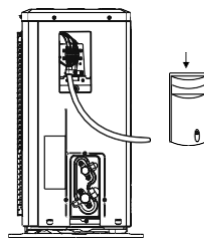

Megjegyzés: bekötéskor figyelni kell arra, hogy a beltéri és a kültéri egységen lévő betűjelzéseknek (L+Lo+N+S+⊕) megfelelően kössük be a berendezést. A földelést a sorkapocs alatti fémházra kötjük, olyan rögzítő csavarra, amely mechanikai tartószerepet nem tölt be.

Figyelem! A kültéri egység bekötési sorrendje eltérő lehet a beltéri egységétől! Fokozottan figyeljen a betűjelzésekre! A bekötés felcserélése a készülék meghibásodásához vezethet valamint áramütést és tüzet is okozhat, továbbá a garancia elvesztésével jár. Ellenőrizze a vezetékek bekötését, húzza meg finoman a vezetékeket, hogy megfelelően tartanak-e.

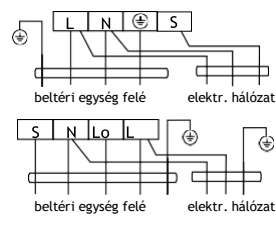

A csövek csatlakoztatása

Csatlakoztassa a becsatlakozó csövet a kültéri egység csövéhez: Tekerje fel a rögzítő anyát kézzel, majd nyomatékulccsal a beltéri egységnél szereplő táblázatban megadott értékre húzza azt meg.

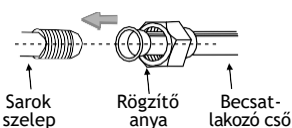

Nyomáspróba (gáz-tömörtség vizsgálat)

A csövek csatlakoztatását követően, feltétlenül végezzen gáz-tömörtség vizsgálatot, nagy tisztaságú nitrogénnel! Esetleges szivárgás esetén, javítsa ki a hibát, majd ismétlje a gáztömörség vizsgálatot mindaddig, amíg a rendszer nem lesz

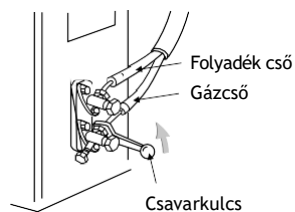

Vákuumszivattyúzási eljárás (R32 hűtőközeg esetében kötelező)

Az R32 hűtőközeg vákuumolásához szikramentes R32 vákuumszivattyú szükséges.

A művelet megkezdése előtt távolítsa el a sarok-szelepeken található védősapkát.

1. A szivárgás megelőzése érdekében figyeljen minden rögzítő anyára pontos rögzítésére.
2. Csatlakoztassa a sarokszelephez a szerviztömlőt, szervizcsaptelepet és a vákuumszivattyút.
3. Nyissa ki teljesen a szívó oldali szervizcsapot és vákuumoljon legalább 20-25 percig, (kb. -0,1Mpa, azaz -76cmHg értékig).
4. A vákuumolást követően nyissa ki teljesen a sa-

rokszelepet egy imbuszkulccsal.

5. Ellenőrizze a kültéri- és beltéri csatlakozások szivárgás-mentességét.

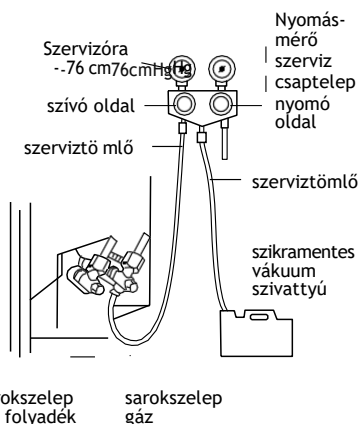

Hozzáadandó hűtőközeg mennyisége

A csövek hosszabbítása esetén hűtőközeget kell adni a rendszerhez. A hozzáadandó hűtőközeg mennyiségét a következő táblázat tartalmazza.

hozzáadandó hűtőközeg

Csőhossz	5 m-ig	Nem szükséges rátölteni
	5-15 m-ig	Rátöltés szükséges
Hozzáadandó R32 gáz töltet	CC≤12000Btu	16 g/m
	CC≥18000Btu	24 g/m

Figyelem! A megfelelő működés érdekében a kültéri és a beltéri egység közti csőhossz min. 2-3 m legyen! Az esetlegesen hozzáadott hűtőközeg mennyiségét mindig tüntesse fel a készülékházon elhelyezett adattáblán, valamint jegyezze fel a telepítési dokumentumokban is! A csatlakozások nem használhatóak újra. A csatlakozások megbontása után a csöveket újra kell peremezni. A telepítés után ellenőrizze hogy a szelepfedél megfelelően van-e rögzítve.

A kültéri egység kondenzvíz elvezetése

Amikor a készülék fűtési üzemben működik, kondenzátum keletkezik a kültéri egységben, amit el kell vezetni. Ez a használatától függően akár nagy mennyiség is lehet. Illessze a mellékelt könyököt a kültéri egység alján lévő lyukba (d:25mm), majd szerelje fel a kondenzcsövet. Ellenőrizze a megfelelő vízvezetést úgy, hogy vizet önt a kültéri egység alján lévő cseppvíz-tálcájába.

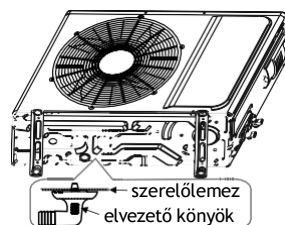

A FELSZERELÉST KÖVETŐ ÁTVIZSGÁLÁS ÉS PRÓBAÜZEM A

felszerelést követő átvizsgálás

Elektromos átvizsgálás

1. Ellenőrizze, hogy megfelelő-e a feszültség.
2. Ellenőrizze a vezetékek megfelelő csatlakozását, épségét.
3. Ellenőrizze a földelés helyességét.

A felszerelés biztonsági ellenőrzése

1. Ellenőrizze a csepvízcső állapotát.
2. Ellenőrizze a vezetékek és csövek pontos bekötését, illesztéseit.
3. Ellenőrizze, hogy ne maradjon idegen anyag vagy szerszám a készülékben.

A hűtőközeg szivárgásvizsgálata (R32-es gázzal töltött készülékek esetén)

Figyelem! A hűtőközeg szivárgását olyan környezetben végezze, ahol nincs potenciális gyújtóforrás. Nem szabad halogénes szondát (vagy más nyílt lángot használó detektort)használni!Az R32 hűtőközeggel rendelkező rendszerek esetében elektronikus szivárgásérzékelő eszközt kell a detektálásra használni. A szivárgásvizsgálatot nem szabad a hűtőközeg környezetében végrehajtani. Győződjön meg róla, hogy a szivárgásérzékelő nem válik potenciális gyújtóforrás-sá, és alkalmazható a mért hűtőközetre. A szivárgásérzékelőt a hűtőközeg minimális gyúlékony üzemanyag-koncentrációjára (százalékarányára) kell beállítani. Kalibrálja és állítsa be a megfelelő gázkoncentrációt (legfeljebb 25%) a használt hűtőközetre.

A szivárgás kimutatásában használt folyadék a legtöbb hűtőközetre alkalmazható. De ne használjon klorid oldószereket a klór és a hűtőközegek közötti reakció és a rézvezeték korróziójának megakadályozása érdekében.

Ha szivárgást gyanít, akkor távolítson el minden tűzforrást a helyszínről.

Ha a szivárgás helyét hegeszteni kell, akkor minden hűtőközeget vissza kell nyerni, vagy el kell szigetelni az összes hűtőközeget a szivárgás helyétől (vágószelep segítségével). A hegesztés előtt és az alatt OFN (oxigén mentes nitrogén) használatával tisztítsa meg a teljes rendszert. A szivárgásvizsgálat előtt győződjön meg a megfelelő szellőzésről!

Próbaüzem

A próbaüzem előkészítése

- Vizsgálja át az összes csatlakozás helyességét.
- Ellenőrizze a folyadék- és gázszelepek teljesen nyitott állapotát.
- Csatlakoztassa az elektromos vezetéket a csak a készülék részére használt aljzatba.
- Helyezze be az elemeket a távirányítóba.

A próbaüzem elvégzése

1. Helyezze feszültség alá a készüléket és a távirányítón nyomja meg az ON/OFF gombot a légkondicionáló elindításához.
2. Válassza ki a különböző opciókat (hűtés, fűtés, SWING) és ellenőrizze a helyes működésüket.

A teljesítmény értékelése

Ellenőrizze a beszívott és a kifúvott levegő hőmérsékletét.

KARBANTARTÁSI FIGYELMEZTETÉS

Az R32 hűtőközeggel töltött légkondicionáló berendezés javítása kizárólag a vonatkozó EU-s előírások, ill. a gyártó követelményeinek betartásával végezhető.

A készülék karbantartását kizárólag érvényes engedéllyel rendelkező „képesített személy” végezheti el!

A szakképzetlen személy által végzett karbantartás, javítás balesetveszélyt okozhat és a garancia automatikus elvesztésével jár!

Az R32 hűtőközeggel előtöltött berendezések karbantartása fokozott körültekintést igényel!

Figyelem! A javítást/karbantartást végző képesített szakember, minden esetben olvassa el a készülék használati útmutatójának vonatkozó technikai fejezeteit, ill. csakis és kizárólag akkor végezhet bármi nemű beavatkozást a berendezésen, ha tisztában van az R32-es hűtőközeggel kapcsolatos előírásokkal és rendelkezik a gyűlékony hűtőközeggel való munkavégzéshez szükséges ismeretekkel, engedélyekkel, képzettséggel!

Hulladékkezelés és újrahasznosítás

Hulladékkezelés

Ezen eljárás előtt a műszaki személyzetnek alaposan meg kell ismernie a berendezést és annak valamennyi jellemzőjét, valamint ajánlott a gyakorlat a hűtőközeg biztonságos eltávolításához. A hűtőközeg újrahasznosítása előtt meg kell vizsgálni a hűtő- és olajmintákat.

1. Ismerje meg a berendezést és annak működését.
2. Kapcsolja le a tápegységet.
3. Mielőtt végrehajtja a folyamatot, győződjön meg arról, hogy:
 - Szükség esetén mechanikus berendezések működtetésével könnyítenie kell a hűtőközeg tartály működését.
 - Minden személyi védőfelszerelés megfelelő és helyesen van használva.
 - A teljes újrahasznosítási folyamatot szakképzett személyzet irányítása alatt kell elvégezni.
 - A visszanyerő berendezéseknek és a tartályoknak meg kell felelnie a vonatkozó nemzeti szabványoknak.
4. Ha lehetséges, a hűtőrendszert vákuumszivattyúzni kell.
5. Ha a vákuumállapot nem érhető el, akkor a rendszer minden egyes részéből külön-külön el kell távolítani a hűtőközeget.
6. Az újrahasznosítás megkezdése előtt gondoskodnia kell arról, hogy a tároló tartály kapacitása elegendő legyen.
7. Indítsa el és a gyártó utasításai szerint működtesse a helyreállító berendezést.
8. Ne töltsse meg teljesen a tartályt (a folyadék befecskendezési mennyisége ne haladja meg a tartály térfogatának 80%-át).
9. A rendszerben lévő nyomás még a legrövidebb időtartamra sem haladhatja meg a tartály maximális üzemi nyomását.
10. A tartály feltöltése és a művelet befejezése után gondoskodni kell arról, hogy a tartályokat és a berendezéseket gyorsan eltávolítsák, és a berendezés összes zárószelepe zárva legyen.
11. A megtisztított hűtőközeget nem szabad egy másik rendszerbe betölteni, mielőtt azt megtisztítanák és megvizsgálnák.

KARBANTARTÁSI FIGYELMEZTETÉS • SZAKEMBEREK RÉSZÉRE!

Megjegyzés: Az azonosítást a készülék megsemmisítése és a hűtőközegek eltávolítása után kell elvégezni. Az azonosításnak tartalmaznia kell a dátumot és a jóváhagyást. Győződjön meg róla, hogy a készülék azonosítása egyértelműen jelzi a készülékben található tűzveszélyes hűtőközeget.

Újrahasznosítás

1. A készülék javítása vagy kicserélése során szükséges a hűtőközegek kiürítése a rendszerből. Javasolt a teljes hűtőközeg eltávolítása.
2. A hűtőközeg tároló tartályba történő betöltésekor csak speciális hűtőközegtartály használható. Győződjön meg arról, hogy a tartály kapacitása megfelel a hűtőközeg-befecskendezés mennyiségének. A hűtőközegek visszanyerésére szánt valamennyi tartálynak hűtőközeg-azonosítással kell rendelkeznie. A tárolótartályokat nyomáscsökkentő szelepekkel és gömbcsapokkal kell felszerelni, és jó állapotban kell lenniük. Ha lehetséges, üres tartályokat használgon, és használat előtt szobahőmérsékleten tárolja őket.
3. Az újrahasznosítás során használt berendezéseket jó állapotban kell tartani, ellátva a kezelési utasításokkal. A berendezésnek alkalmasnak kell lennie az R32 hűtőközegek visszanyerésére. Ezenkívül rendelkezni kell egy minősített mérleggel, amelyet normál esetben fel lehet használni. A tömlőt szivárgásmentesen kell a levehető összekötő csomakhoz csatlakoztatni. A berendezés használata előtt ellenőrizze, hogy az jó állapotban van-e, és megfelelően karban lett tartva. Ellenőrizze, hogy az elektromos alkatrészek tömítettek-e a hűtőközeg szivárgásának megakadályozása és az általa okozott tűz miatt. Ha bármilyen kérdése van, forduljon a gyártóhoz.
4. A visszanyert hűtőközeget a megfelelő tárolótartályba kell tölteni, amelyhez csatlakoztatni kell az szállítási utasítást, és vissza kell juttatni a hűtőközeg-gyártóhoz. Ne keverje a hűtőközegeket az újrahasznosító eszközben, különösen a tartályban.
5. Az R32 hűtőközeg, kizárólag a jogszabályokban meghatározottak szerint szállítható. Szükség esetén tegyen elektrosztatikus óvintézkedéseket. A szállítás, a berakodás és a kirakodás során meg kell tenni a szükséges óvintézkedéseket a klímaberendezés megóvása érdekében, a sérülés elkerülésére.
6. A kompresszor eltávolításakor vagy a kompresszorolaj tisztításakor győződjön meg róla, hogy a kompresszort megfelelően vákuumolja annak biztosítására, hogy a kenőolajban ne legyen maradék R32 hűtőközeg. A vákuumszivattyúzást a kompresszor visszaküldését megelőzően kell végrehajtani. Gondoskodjon arról, hogy az olaj a rendszerből kiürüljön.